

# 抵抗膜シングルタッチタイプ

AST/ATP,QST シリーズ  
FST シリーズ

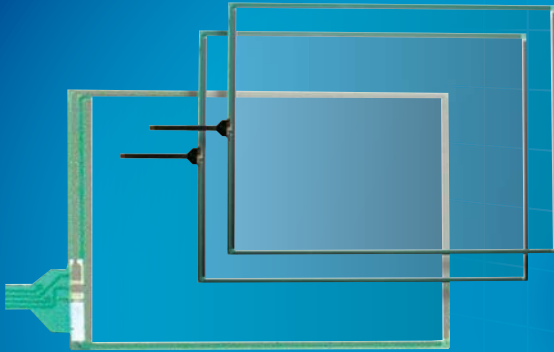

TSC-34 シリーズ    TSC-35 シリーズ    TSC-30/IC



4 線式標準品  
(AST/ATP,QST シリーズ)  
打鍵寿命 1,000 万回

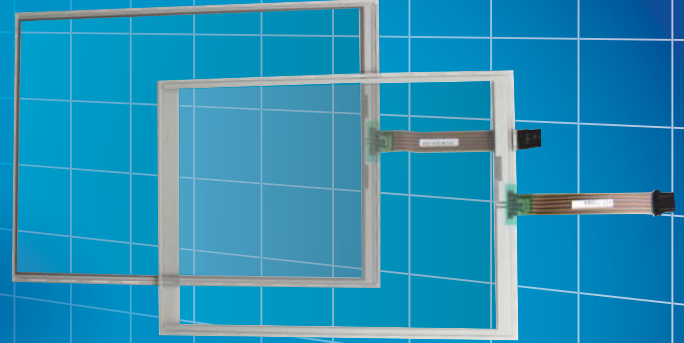

5 線式標準品  
(FST シリーズ)  
打鍵寿命 3,500 万回

## 用途事例

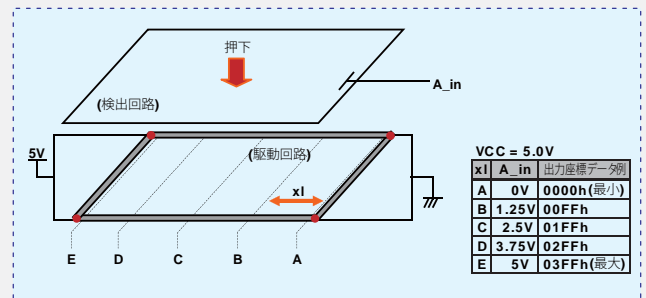
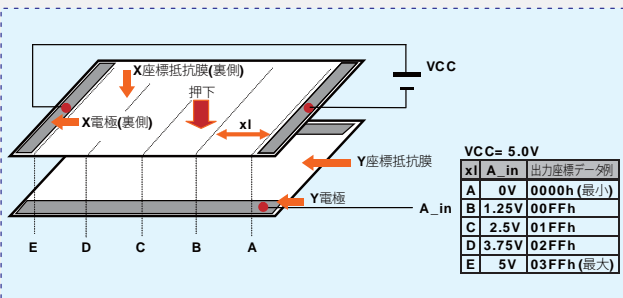
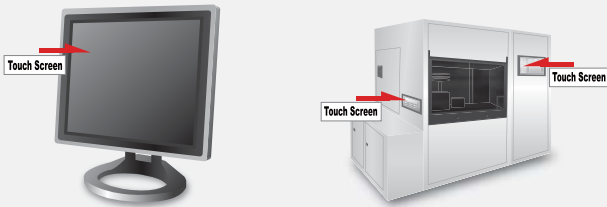

### 4 線式抵抗膜方式コントローラ

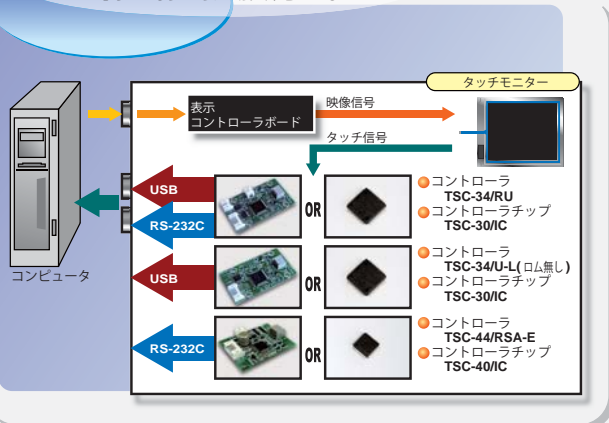

### 5 線式抵抗膜方式コントローラ

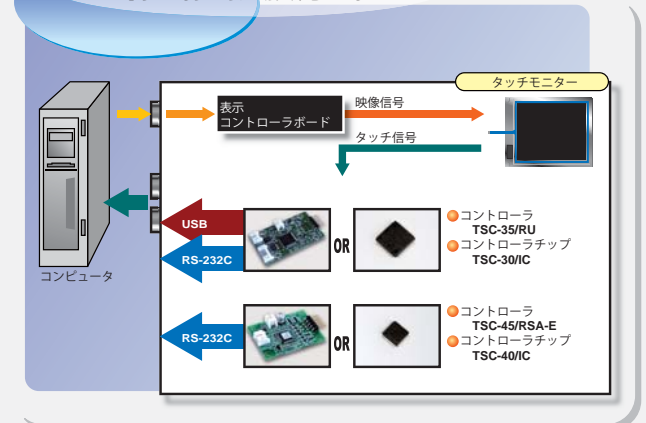

# 抵抗膜シングルタッチタイプ

## AST/ATP, QST, FST シリーズ

### 4 線式標準品タッチパネル

製品番号	サイズ	テール長 (テール位置)	外形寸法 (E)	可視エリア寸法 (V)	アクティブエリア寸法 (A)	ガラス厚 (総厚)
AST-038A050A	3.8"	50mm (左側)	87.0 x 65.0mm	78.4 x 59.2mm	77.6 x 58.4mm	0.7mm (1.0mm)
ATP-047	4.7"	50mm (上側)	113.0 x 90.0mm	104.0 x 80.5mm	100.0 x 76.0mm	1.1mm (1.4mm)
AST-047A070A	4.7"	70mm (上側)	111.2 x 88.0mm	100.0 x 76.0mm	98.0 x 74.0mm	1.1mm (1.4mm)
ATP-057	5.7"	50mm (上側)	138.0 x 109.0mm	124.0 x 95.0mm	116.0 x 87.0mm	1.1mm (1.4mm)
AST-057A070A	5.7"	70mm (左側)	131.4 x 103.0mm	119.2 x 90.4mm	117.2 x 88.4mm	1.1mm (1.4mm)
AST-062A070A (受注生産)	6.2" Wide	70mm (上側)	163.0 x 71.4mm	151.8 x 59.4mm	149.8 x 57.4mm	1.1mm (1.4mm)
AST-065B080A	6.5"	80mm (左側)	155.0 x 117.0mm	139.0 x 104.0mm	133.0 x 100.0mm	1.1mm (1.4mm)
AST-070A080A	7" Wide	80mm (左側)	165.0 x 104.0mm	154.9 x 93.9mm	152.4 x 91.4mm	1.1mm (1.4mm)
AST-075A070A	7.5"	70mm (上側)	168.0 x 132.0mm	155.8 x 117.8mm	153.8 x 115.8mm	1.1mm (1.4mm)
AST-084A080A	8.4"	80mm (左側)	194.0 x 146.0mm	177.0 x 136.0mm	171.5 x 130.0mm	1.8mm (2.1mm)
AST-104A080A	10.4"	80mm (左側)	227.0 x 173.0mm	216.0 x 163.0mm	212.0 x 159.0mm	1.8mm (2.1mm)
ATP-104 (保守製品)	10.4"	60mm (上側)	235.0 x 182.0mm	221.0 x 168.0mm	213.0 x 160.0mm	1.8mm (2.1mm)
ATP-104A060B	10.4"	60mm (上側)	235.0 x 183.0mm	221.0 x 168.0mm	213.0 x 160.0mm	1.8mm (2.1mm)
AST-105A060E	10.5"	60mm (上側)	222.9 x 176.1mm	214.6 x 162.8mm	213.2 x 161.4mm	1.8mm (2.1mm)
AST-121A080A	12.1"	80mm (左側)	262.0 x 199.0mm	251.0 x 189.0mm	247.0 x 185.5mm	1.8mm (2.1mm)
AST-121B080A	12.1"	80mm (左側)	263.0 x 201.0mm	250.0 x 188.5mm	247.0 x 185.5mm	1.8mm (2.1mm)
AST-140A080A (受注生産)	14.0"	80mm (左側)	308.0 x 235.0mm	288.0 x 216.0mm	280.0 x 210.0mm	1.8mm (2.1mm)
AST-150C080A	15.0"	80mm (左側)	328.0 x 252.0mm	309.0 x 233.0mm	305.0 x 229.0mm	1.8mm (2.1mm)
AST-150C140A (受注生産)	15.0"	140mm (左側)	328.0 x 252.0mm	309.0 x 233.0mm	305.0 x 229.0mm	1.8mm (2.1mm)
AST-171A140A	17.1"	140mm (右側)	354.6 x 295.0mm	342.5 x 274.9mm	340.0 x 272.0mm	1.8mm (2.1mm)
AST-181A080A (受注生産)	18.1"	80mm (左側)	384.0 x 317.0mm	365.0 x 293.0mm	360.0 x 288.0mm	1.8mm (2.1mm)
AST-190A140A (受注生産)	19.0"	140mm (右側)	400.6 x 326.4mm	381.9 x 306.7mm	377.3 x 302.1mm	1.8mm (2.1mm)
AST-213A140A (受注生産)	21.3"	140mm (左側)	455.0 x 348.0mm	440.2 x 332.0mm	430.0 x 322.0mm	1.8mm (2.1mm)

※受注生産については最小数量を営業に問い合わせ願います。

### 5 線式標準品タッチパネル

製品番号	サイズ	テール長 (テール位置)	外形寸法 (E)	アクティブエリア寸法 (A)	ガラス厚 (総厚)
FST-T104C110A	10.4"	110mm (左側)	248.9 x 186.7mm	215.9 x 163.8mm	1.8mm (2.1mm)
FST-T121C110A	12.1"	110mm (左側)	271.3 x 205.7mm	248.9 x 187.4mm	1.8mm (2.1mm)
FST-T150C110A	15.0"	110mm (左側)	332.9 x 248.9mm	307.1 x 231.1mm	1.8mm (2.1mm)
FST-T170C110A	17.0"	110mm (左側)	365.4 x 290.2mm	340.0 x 272.4mm	1.8mm (2.1mm)
FST-T171C110A	17.0"	110mm (左側)	360.9 x 290.1mm	340.0 x 272.4mm	1.8mm (2.1mm)
FST-T190C110A	19.0"	110mm (左側)	406.3 x 325.4mm	380.9 x 305.6mm	1.8mm (2.1mm)

### 4 線式標準品タッチパネルハイスペック

製品番号	サイズ	テール長 (テール位置)	外形寸法 (E)	可視エリア寸法 (V)	アクティブエリア寸法 (A)	ガラス厚 (総厚)
QST-057A075H	5.7"	75mm (左側)	131.4 x 103.0mm	118.4 x 89.9mm	116.4 x 87.9mm	1.1mm (1.4mm)
QST-070WA075H	7" Wide	75mm (左側)	165.0 x 104.0mm	154.9 x 93.9mm	152.4 x 91.4mm	1.1mm (1.4mm)
QST-085WA075H (受注生産)	8.5" Wide	75mm (左側)	194.9 x 128.6mm	185.9 x 114.9mm	183.9 x 111.7mm	1.8mm (2.1mm)
QST-084A075H	8.4"	75mm (上側)	183.7 x 141.1mm	129.8 x 172.4mm	127.8 x 170.4mm	1.8mm (2.1mm)
QST-104A075H	10.4"	75mm (上側)	227.6 x 175.0mm	215.2 x 162.4mm	211.2 x 158.4mm	1.8mm (2.1mm)
QST-121A075H	12.1"	75mm (上側)	263.0 x 201.0mm	250.0 x 188.5mm	247.0 x 185.5mm	1.8mm (2.1mm)
QST-150A075H	15.0"	75mm (左側)	328.0 x 252.0mm	309.0 x 233.0mm	305.0 x 229.0mm	1.8mm (2.1mm)

※受注生産については最小数量を営業に問い合わせ願います。

### TSC-34/44 シリーズ (4 線式対応)

製品番号	説明	寸法
TSC-30/IC	シリアル /USB タッチパネルコントローラ IC (RoHS 対応)	LQFP64 ピン
TSC-40/IC	シリアル タッチパネルコントローラ IC (RoHS 対応)	LQFP32 ピン
TSC-34/U-L	USB インターフェースボード EEPROM なし (RoHS 対応)	53(W)x30(D)x5(H)mm
TSC-34/RU	RS-232C/USB コンポ インターフェースボード EEPROM 実装タイプ (RoHS 対応)	53(W)x30(D)x5(H)mm
TSC-34/RU-F	RS-232C/USB コンポ インターフェースボード EEPROM 実装タイプ 1mm ピッチ対応コネクタ (*裏面) (RoHS 対応)	53(W)x30(D)x5(H)mm(*3(H)mm)
TSC-44/RSA-E	RS-232C インターフェースボード EEPROM 実装タイプ (RoHS 対応)	40(W)x30(D)x8(H)-(2(H))mm EEPROM は半田面に実装

### TSC-35/45 シリーズ (5 線式対応)

製品番号	説明	寸法
TSC-30/IC	シリアル /USB タッチパネルコントローラ IC (RoHS 対応)	LQFP64 ピン
TSC-40/IC	シリアル タッチパネルコントローラ IC (RoHS 対応)	LQFP32 ピン
TSC-35/U-L	USB インターフェースボード EEPROM なし (RoHS 対応)	53(W)x30(D)x5(H)mm
TSC-35/RU	RS-232C/USB コンポ インターフェースボード EEPROM 実装タイプ (RoHS 対応)	53(W)x30(D)x5(H)mm
TSC-45/RSA-E	RS-232C インターフェースボード EEPROM 実装タイプ (RoHS 対応)	40(W)x30(D)x5.5(H)mm EEPROM は半田面に実装